

Montering av fönsterbleck

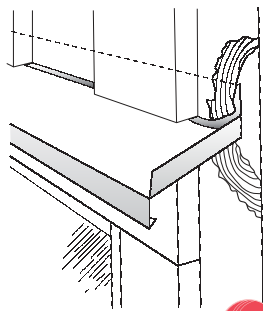

Övre fönsterbleck
Monteras över fönstrets foderbräda. Skruvas eller spikas var 10:e cm.

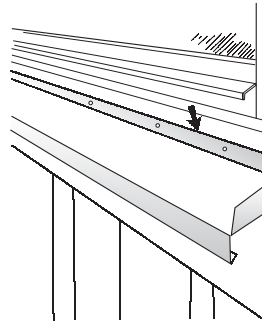

Undre fönsterbleck
Monteras i fönsterkarmens urfrästa spår. Skruvas eller spikas var 10:e cm.

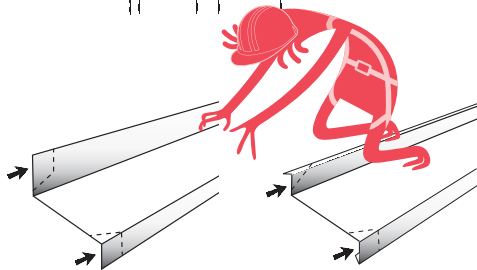

Mät överbleckets längd, och lägg till 30 mm för gavlar (15 mm i vardera ände). Klipp enligt de streckade linjerna i bleckets båda ändar. Vik blecket enligt samma instruktion som underblecket.

Mät underbleckets längd, och lägg till 20 mm (10 mm i vardera ände). Klipp enligt de streckade linjerna i bleckets båda ändar.

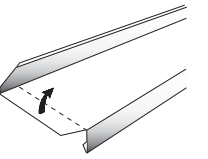

Vik blecket uppåt längs den streckade linjen. I bakkant på blecket bildas en flik som du böjer bakåt.

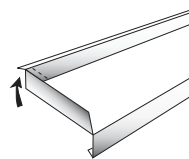

Bocka sedan denna flik runt bleckets bakkant. Då får du helt täta hörn utan risk för läckage.

Fönsterbleck finns i standardlängd 1200 – 1500 – 2000 mm.

Underhåll och lagring

Plåtprodukterna skall lagras torrt och väl ventilerat. Längre tids lagring skall ske inomhus i jämn temperatur med låg luftfuktighet. Risk för missfärgning av plåten finns när den lagras i bunt i fuktig miljö. Mekaniska skador på ytskiktet som uppkommit under montering åtgärdas omgående med bättringsfärg. Lackerad plåt kräver normalt ringa underhåll, men genom regelbunden kontroll och underhåll och genom årlig besiktning, kan du öka både den estetiska och tekniska

livslängden väsentligt. Normalt är den tekniska livslängden avsevärt längre än den estetiska. Estetisk livslängd är ett tidsmätt på vad som är acceptabelt för hur stor färgskiktets förändring är mot de krav man ställer, vilket kan bedömas olika utifrån på vilken byggnad produkterna finns eller vem som bedömer detta. Teknisk livslängd är tiden fram till dess att produkterna inte längre kan skydda byggnadens bärande konstruktion eller bakomliggande material.

Verktyg

Armat regnvattensystem är konstruerat så att det är lätt att montera. De verktyg som du behöver för montering är tång, hammare, skruvmejsel, bågfil, måttband och snöre. Behöver du ett krokbockningsverktyg hyr du det hos din byggmaterialhandlare.

Kapning

Vid kapning av rännor och rör används bågfil. Rondell får ej användas – metallspån och värmen från skivan förstör plåtens galv- och ytskikt.

Beräkning av vad som behövs

Hur mycket som går åt av hängrännor, stuprör och tillbehör varierar beroende på hur ditt hus ser ut. Räkna med att varje stuprör klarar en rännlängd upp till max 12 m. Rännkrokan monteras så att rännan lutar mot stupröret. Mättet ska vara 600 mm c/c, med en lutning på 3-5 mm per meter. Du väljer dimension på hängrännor och stuprör efter vilken yta det blir på taket.

Hängrännor – diameter vid taklutning $\alpha < 45^\circ$

Nominell diameter (mm)	100	125	150
Max takarea per stuprör	75 m ²	125 m ²	200 m ²

Stuprör – diameter vid taklutning $\alpha < 45^\circ$

Nominell diameter (mm)	75	87	100	110
Max takarea per stuprör	80 m ²	125 m ²	180 m ²	230 m ²

Så här monterar du

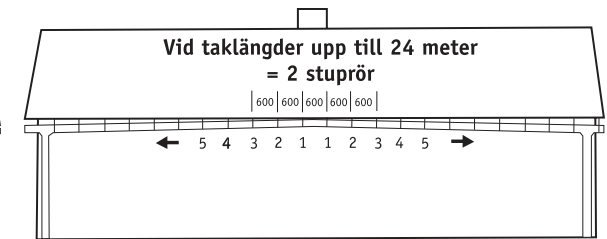
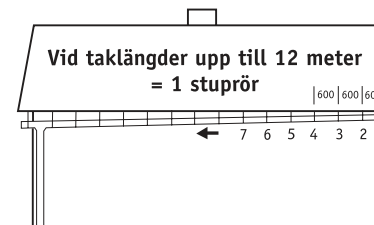

Bestäm åt vilket håll rännan skall luta. Välj vilken krok du skall använda. Montera första och sista kroken ca 10 cm från takets kant. Övriga kroker monteras med ett avstånd på c/c 600 mm (se skiss). Lutning 3-5 mm/meter. Fäst kroken med skruv eller ankarspik.

Välj vilken krok du skall använda. Börja montera kroken 1-1 ca 300 mm från mitten, och gör lutningen åt vardera hållet. De sista kroken monteras ca 10 cm från takets kant. Övriga kroker monteras med ett avstånd på c/c 600 mm (se skiss). Lutning 3-5 mm/meter. Fäst kroken med skruv eller ankarspik.

Montering av flexikrok/rännkrok

Flexikrokar



Montering på takfotsbräda

Flexikrok eller kort bandjärnskrok monteras på takfotsbrädan. Lutar denna använd förbockad 27 gr. bandjärnskrok eller flexikrok med distans. Vid längder upp till 12 meter monteras första och sista krok ca 10 cm in från takets kant. Lutning 3-5 mm per meter. Fäst ett snöre i första kroken nedersta del (se pil). Spänn snöret och fäst det i sista kroken. Kontrollera lutningen. Med hjälp av det spända snöret monteras övriga kroker med c/c 600 mm. Vid taklängder över 12 meter påbörjas montering från mitten.

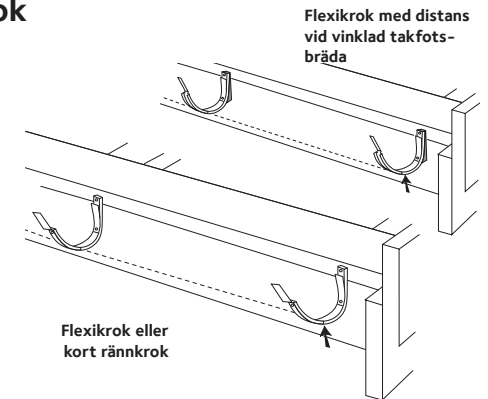

Bockning av hakfäste/rännkrok

Rännkrok

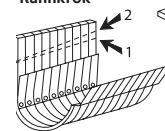

Hakfäste

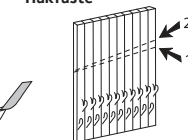

Montering på lätt

Mellan/lång krok eller hakfäste måste bockas så att rännan får lutning. Lägg ihop de antal kroker/hakfästen du behöver. Markera med ett streck tvärs över alla kroker/hakfästen där första kroken/hakfästet skall bockas (pil 1). Mät ut från det dragna strecket på sista kroken/hakfästet så att lutningen blir 3-5 mm/meter. Markera därefter med ett nytt streck (pil 2). Efter detta streck bockas kroken/hakfästena. Efter hakfästena är bockade och monterade hakas flexikrokan på. Hakfästena finns i två längder som motsvaras mellan- eller lång krok.

KONTAKTA OSS
norosteel.se
tel. 0413 - 730 62
mail. info@norosteel.se

norosteel ab
STARKA PROFILER

Montering av ränna

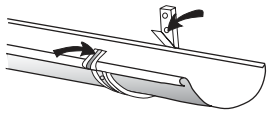

Lägg rännan i krokarna, tryck ned framkanten på rännan mot kroken och böj över låsblecket. Tryck sedan ned rännan så att den vilar på kroken och böj över det andra låsblecket.

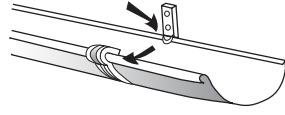

När flexikrok R82 används förs rännans framkant in i kroken. Därefter trycker du ner rännan så att den låses under piggen i krockens bakkant.

Montering av omvinkningskupa

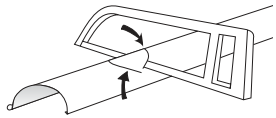

Märk ut på rännan var stupröret skall placeras. Säg två snedställda snitt så att du får en öppning på ca 10 cm. Vik ned kanterna i hålet en aning så rinner vattnet ur rännan.

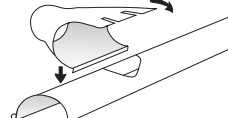

För in den vikta kanten på omvinkningskupan i rännans framkant. Fäll sedan över kupan mot rännans bakbleck över rännans bakkant. Vik sedan kupans låsbleck över rännans bakkant så att den låses fast.

Montering av ränngavel

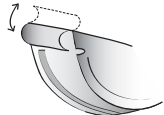
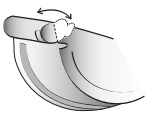

Gaveln är kombinerad för både höger och vänstermontering. Vik av örat och vulsten enligt de slitsade spåren i gaveln för resp. sida du **inte** skall montera den på (se skiss).

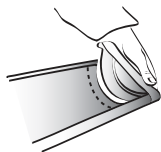

Lägg i fogmassa enligt den streckade linjen på gaveln. För in gaveln ca 2 cm i rännans framkant, och fäll ned den i rännan och tryck in den helt.

Skarvning med rännskarv



Vik ut rännskarven lite innan montering. Lägg sedan minst två strängar med tätmassa efter hela gummitätningen som sitter monterad i rännskarven.

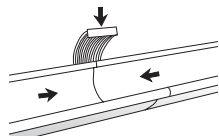

För ihop rännorna mot varandra och lägg lite fogmassa i skarven på över- och undersidan.



Fortsätt sedan med att fästa rännskarven över rännans bakbleck (1) (se även föregående bild) och sedan över rännans framkant (2) (vulsten).

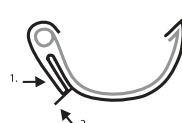

Fäll därefter ihop rännskarven med handen (1) så att den ligger mot rännan. Vik sedan över låsblecket så att det låses fast (2).

Skarvning utan rännskarv

Vik upp en ca 4 cm lång flik av den undre rännans bakkant. Lägg i fogmassa enligt de streckade linjerna och för in den övre rännan i den undre enligt bild. Fäll ned den övre rännan i den undre och vik över fliken och kläm ihop så att båda rännorna låses.

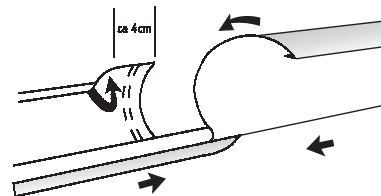

Rörvinklar & mellanstycken



Mellanstyckets längd bestäms av takets utsprång. Mät avstånd A så ser du i tabellerna hur långt mellanstycket skall vara. Avkapade stuprör kan även användas som mellanstycken.

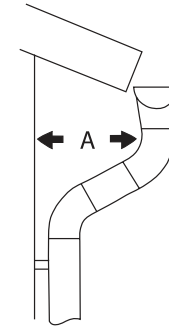

RÖRVINKEL 70°

A cm	80	70	60	50	40	30
Mellanstyckets längd cm	ca 70	ca 60	ca 50	ca 40	ca 30	ca 20

Praktiska tillbehör

- Grenrör används om du t.ex. vill koppla ihop flera tak till samma stuprör.
- Fällbar utkastare används om du vill samla upp regnvattnet. Montera den fällbara utkastaren på stupröret.
- Rensträtt och lövsil förhindrar att skräp och löv hamnar i dagvattenledningen. Muff finns till olika dimensioner av rör.
- Brunnsutkastare används mellan stuprör och dagvattenledning. Dagvattensil förhindrar skräp i dagvattenledning och monteras direkt i den.
- Utkastare monteras när stupröret inte är anslutet till dagvattenledning. Använd skruv eller nit när du fäster utkastaren i stupröret.

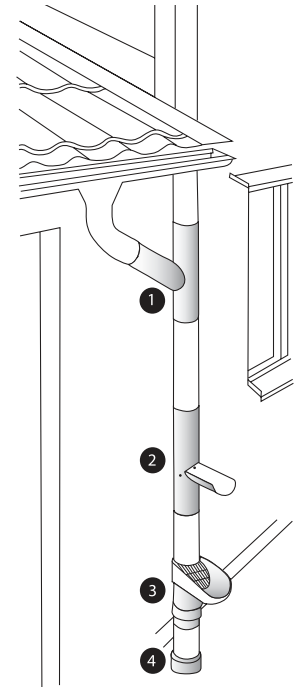

Montering av svep



Svepet monteras ca 10 cm under den nedre rörvinkeln. Avståndet mellan svepen bör ej överstiga 2 meter. Svepet låses med kil (lås-kilens breda sida nedåt). Slå ned kilen med hjälp av hammare och en träbit. Finns för både trä- och stenvägg. I sten- eller tegelvägg förborras hål för svepets infästning (borra i fogen).

Montera samman rördetaljerna med stupröret och anslut mot omvinkningskupan. Kontrollera att röret sitter rakt.

